



泉州华大超硬工具科技有限公司

企业介绍篇

2017年10月

01

企业介绍

02

产品介绍

03

管理体系

04

企业文化

05

培养模式

华大超硬



泉州华大超硬工具科技有限公司创立于2001年，立足福建，面向全球，目前已发展成为集研发、生产、销售为一体的多元化企业。公司以“**华侨大学超硬工具研究所**”雄厚的技术研发为依托，拥有一批教授、博士、高工等行业专家级研发团队和管理团队。

持有绳锯机电气自动控制系统发明专利、实用新型专利、外观专利共80余项。



耗资亿元建设标准化生产及办公场所，于2018年投入使用。

致力于建设引领全球矿山开采的一体化高科技解决方案

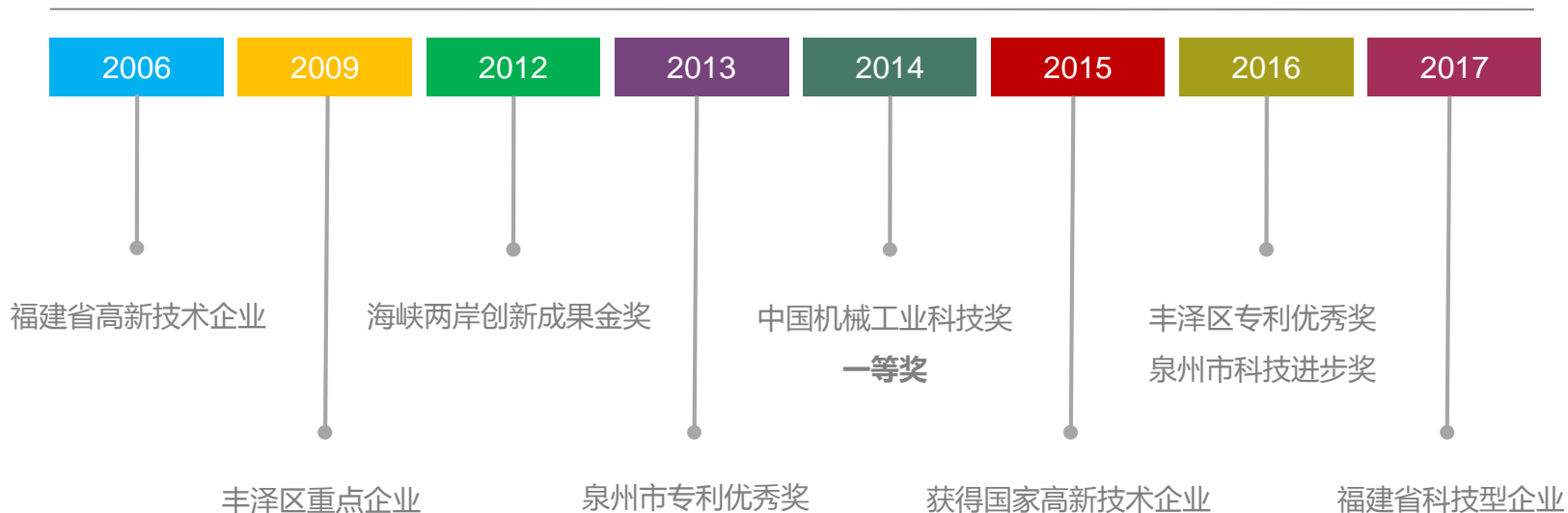

引领全球矿山开采的
一体化高科技解决方案

服务

信任

质量

创新

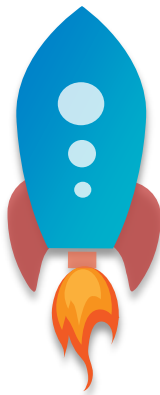



石材作为一种建材产品，在全球建材产值里已占有相当大的比重，且这个比重在未来10到15年还将继续扩大。



石材具有稀缺、环保、纯天然、高品质的特性。一直是全球各地大型公建工程、中高档建筑、家庭装修的特选用材



“一带一路”建设及由我国牵头的亚投行的筹备成立，必将带来国内及亚洲国家的基础设施建设高潮，石材行业也必不可少带来新一轮的爆发式增长。



，当前国家提出的这同时也给我们矿山开采设备制造业及矿山开采行业带来新的机遇，我们矿山开采设备及石材加工工具在当前和未来都有着巨大的潜力和驱动力。

技术研发 实力雄厚

Having strong and abundant
strength in technical R&D

6

项发明专利

2

项外观设计专利

12

项实用新型专利

专利证书



专利证书



专利证书



01

企业介绍

02

产品介绍

03

管理体系

04

企业文化

05

培养模式

产品介绍

安全

高效

高性价比

专业安全

操作灵活

作业环境适应性强

磨削效率高

磨削粗糙度低

磨削温度低

施工方式环保

噪音小

施工面平整



石材矿山开采机械

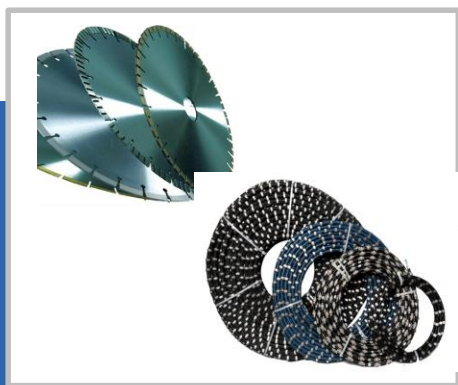

金刚石工具



树脂结合金刚石磨料



混凝土切割机械

石材矿山开采机械

Stone Quarrying Machinery

经过长期切割实验和客户反馈，机器可实现恒张力自动行走控制，主飞轮线速度无级调整改进机械和电气控制系统。



绳锯机

专利号：ZL 201010199817.8



水平取芯钻机

专利号：ZL201020541481.4



潜孔钻钻机

专利号：ZL201030531440.2

石材矿山开采机械

Stone Quarrying Machinery



台架式凿岩机

专利号：ZL201030531434.7

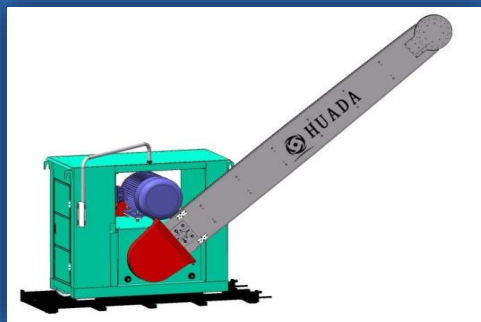

金刚石带臂锯

专利号：ZL201410430852.4

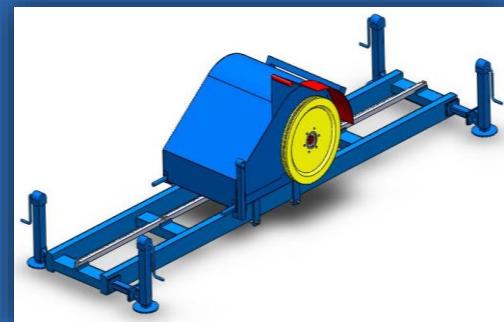

荒料整形机

专利号：ZL201030203466.4

金刚石工具 Diamond Tools

金刚石串珠绳销售量居国内 **NO.2**



公司成立至今，致力于高端金刚石切割工具的研发制造，各类金刚石切片、金刚石串珠绳、组合锯节块、大理石排锯节块、各种钻磨异型工具，产品切割效率、使用寿命均位列行业前茅。

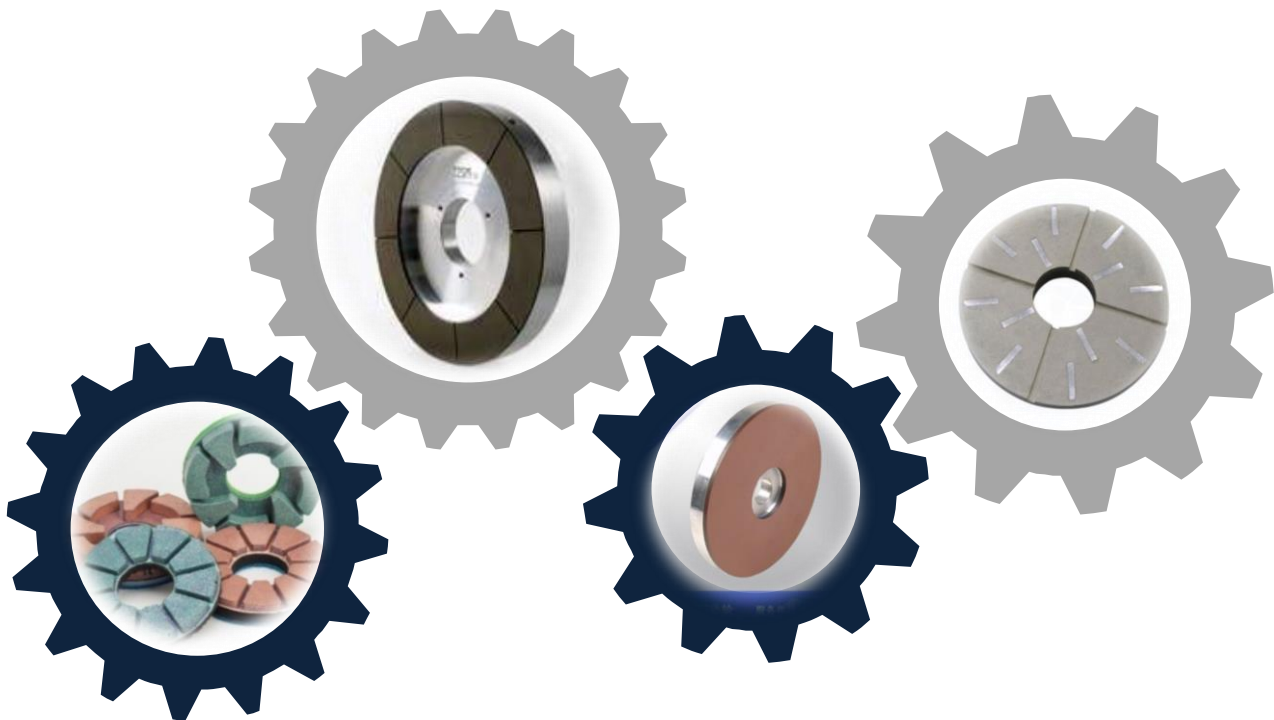

树脂结合剂磨料 Resin Bonded Abrasive

国内首家磨料高新产品

First domestic high-tech grinding abrasive

引进意大利先进技术研发的树脂结合剂磨料，适用于大理石、花岗石、合成石、石英石和陶瓷的磨抛加工。

钢筋混凝土切割设备

Reinforced Concrete Cutting Tools



- 1、房屋、桥梁、堤坝、管道、柱墩等建筑物的切割；
- 2、降低劳动强度，提高切割效率；
- 3、操作安全可靠，切割方式灵活；
- 4、切割深度不受限制，作业环境适应性强。

1. Cutting constructions like buildings, bridges, dams, pipes, supporting columns and so on
2. Reduce labor intensity and enhance cutting efficiency
3. Safe and reliable in operation with flexible approaches
4. Cutting with unlimited depth , adaptable for various working environment

01

企业介绍

02

产品介绍

03

管理体系

04

企业文化

05

培养模式

每年投入近**2000万**研发经费，
并在加拿大、意大利、泉州设立
研发中心，汇集全球优秀行业人
才，以确保公司长期稳定发展。



泉州



加拿大



意大利





完善
企业
资源
计划
系统
，
助力
科学
高效
管理

1. 销售业务

4.
质量
管理

6.
财务管理

2. 物料管理

5.
设备维护

3. 生产管理

7.
人力资
源管理

8.
工作流
程管理



管理体系



销售业绩

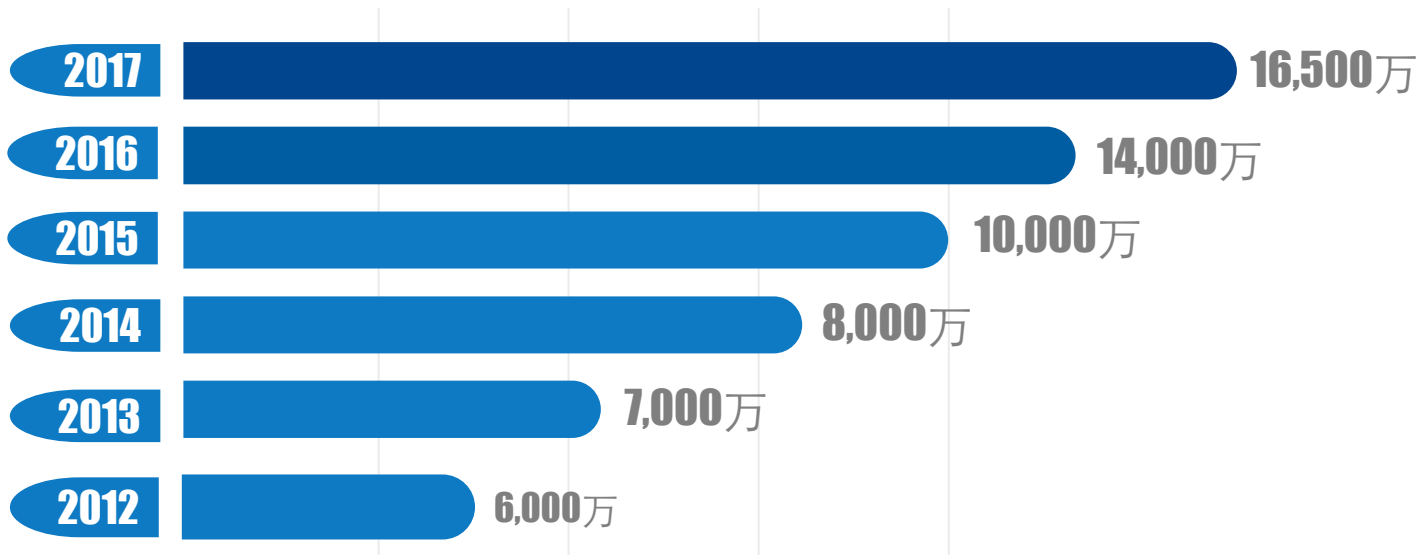

华大超硬工具科技有限公司完善的企业管理信息化系统，汇聚全球人才，投入大量研发成本，引领行业发展。经过多年努力，华大超硬已成为全球石材机械领军品牌，切割工具销售位居全国第二，并逐步完善产品体系，钢筋混凝土切割设备及磨料应时而生，正向着全球石材开采设备第一品牌而努力奋进。

海峡都市报、东南卫视争相报道



国内首台全自动化金刚石结块带臂锯2015年3月在厦门国际机械展面世，引起业界轰动！

01

企业介绍

02

产品介绍

03

管理体系

04

企业文化

05

培养模式

信誉至上

质量第一

服务第一



企业文化



全体员工享有每年一次的省内旅游。



尊重员工、关爱员工、提升员工



01

企业介绍

02

产品介绍

03

管理体系

04

企业文化

05

培养模式

岗位名称：机械储备人才（机械设计、国内外售后技术员方向）

招聘人数：5-8名

任职条件：

- 1.大专以上学历，机械/机电一体化相关专业；
- 2.具备一定的机加工或钳工基础，动手能力强；
- 3.有责任心，勇于创新，能吃苦耐劳；
- 4.掌握CAD、SolideWorks等设计软件。

工作地点：华侨大学校内产业楼

工资待遇：

实习期工资**3500**元，包住，用餐在华侨大学校内食堂；
转正后待遇可达**5000-8000**元。

福利待遇：

- 1.实行六天八小时工作制，节假日按国家规定放假。
- 2.逢节假日，发放过节费或过节礼品；
- 3.员工享有工龄补贴、满勤补贴、生日礼品等各项利；
- 4.转正即办理养老、医疗、工伤、生育、失业保险；
- 5.公司定期组织各类趣味活动、及外出旅游。

岗位轮换
培训培养
任职资格



双通道发展模型

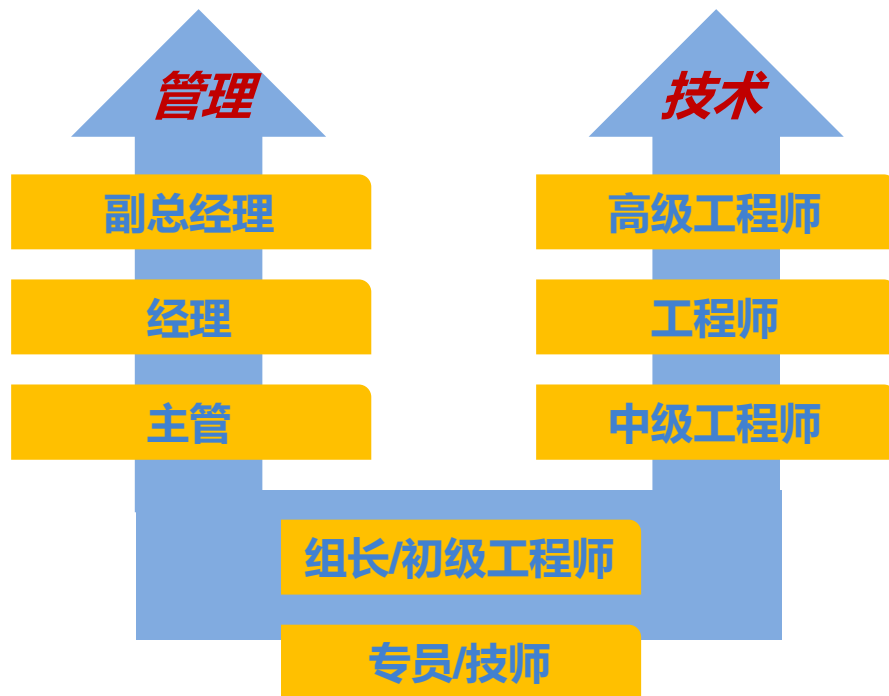

培养模式



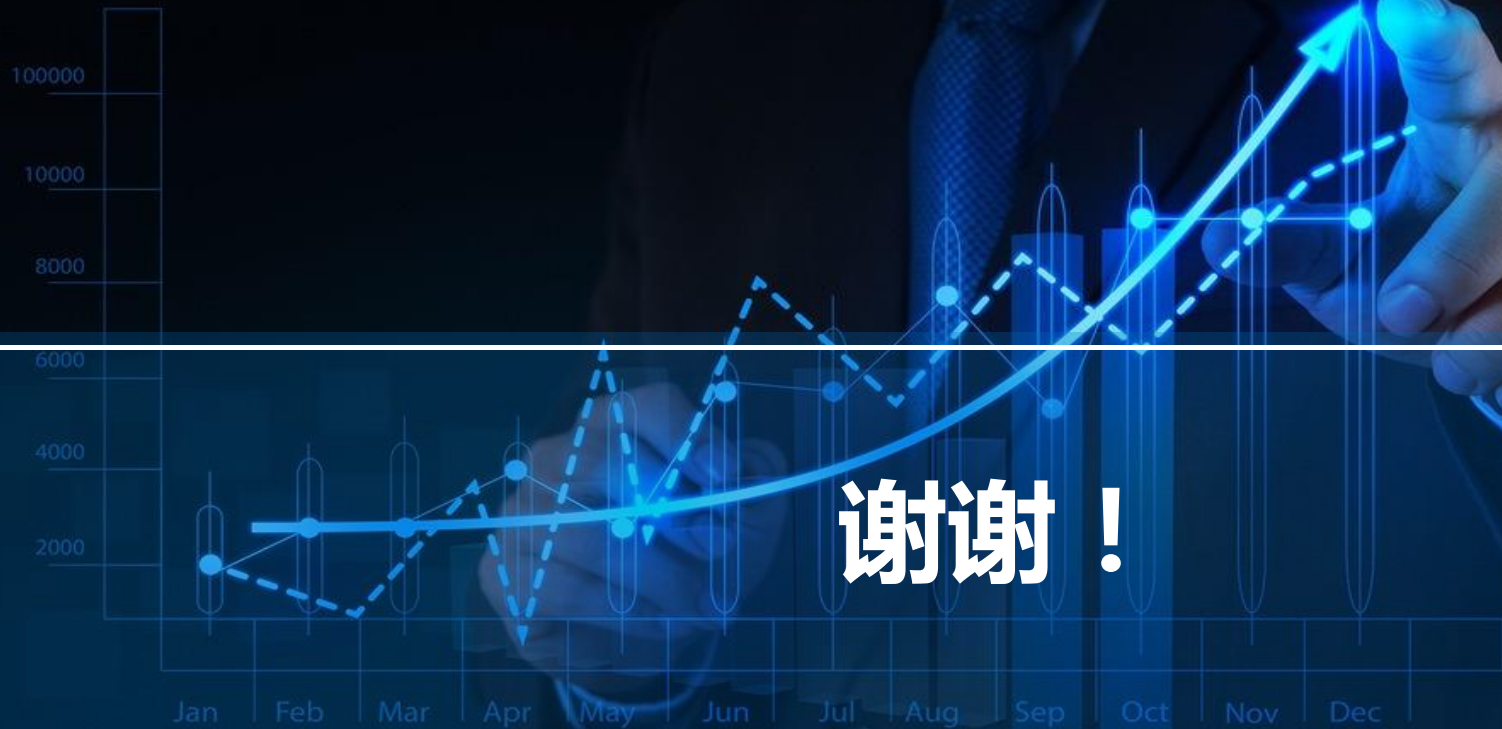

谢谢！

泉州华大超硬工具科技有限公司

[Http://www.hqutool.com](http://www.hqutool.com)

中国 福建